

# HEALTHY AIR STORY

## ファインの滝 F-1

取扱説明書／保証書



このたびは、「ファインの滝 F-1」をお買い求めいただき、誠にありがとうございます。ご使用前に、この「取扱説明書」をお読みのうえ、安全で快適なご使用をお願いいたします。

なお、この取扱説明書には「保証書」も付いておりますので、お読みになった後は、大切に保管してください。

## ■目次

安全上の注意 .....	2
各部の名称と機能について .....	7
ご使用方法 .....	9
お手入れ方法 .....	11
ご使用中にこんな症状があったら .....	13
仕様 .....	14
保証とアフターサービス .....	14
保証書 .....	裏表紙

# 安全上の注意 (必ずお守りください。)

ご使用の前に、この「安全上のご注意」をよくお読みのうえ、正しくお使いください。お使いになる人や、他の人への危害、財産への損害を未然に防止するために、必ずお守りいただくことを、説明しています。

- 表示内容を無視して、誤った使い方をしたときに生じる危害や損害の程度を、次の表示で区分し、説明しています。



## 警告

この表示の欄は、「人が死亡、または重傷などを負う可能性が想定される」内容です。



## 注意

この表示の欄は、「人が障害を負う可能性、または物的障害のみが発生する可能性が想定される」内容です。

- お守りいただく内容の種類を、次のマークで区分し、説明しています。



このマークは、気をつけていただきたい「注意喚起」の内容です。



このマークは、してはいけない「禁止」の内容です。



このマークは、必ず実行していただく「強制」の内容です。



## 警告

電源スイッチを入れても、時々運転がとまるような場合には、ただちに電源スイッチを切り、コンセントから電源プラグを抜くこと。



禁止

そのまま使うと、ショートや絶縁不良で発熱し、火災や感電につながります。  
●お買上販売店にご相談ください。

電源コードを動かすと運転したり、しなかったりする場合には、ただちに電源スイッチを切り、コンセントから電源プラグを抜くこと。



禁止

そのまま使うと、ショートや絶縁不良で発熱し、火災や感電につながります。  
●お買上販売店にご相談ください。

運転中に異常な音がしたら、ただちに電源スイッチを切り、コンセントから電源プラグを抜くこと。



禁止

そのまま使うと、ショートや絶縁不良で発熱し、火災や感電につながります。  
●お買上販売店にご相談ください。

電源プラグ、電源コード、本体などが異常に熱いとき、変なニオイがするときは、ただちに電源スイッチを切り、コンセントから電源プラグを抜くこと。



禁止

そのまま使うと、ショートや絶縁不良で発熱し、火災や感電につながります。  
●お買上販売店にご相談ください。

# 安全上の注意 (必ずお守りください。)



## 警告

本体が、物の落下などで損傷を受けたりした場合は、ただちに電源スイッチを切り、コンセントから電源プラグを抜くこと。



禁止

そのまま使うと、ショートや絶縁不良で発熱し、火災や感電につながります。

●お買上販売店にご相談ください。

たこ足配線での使用はしないこと。



禁止

定格15A以上のコンセントを単独で使用してください。

修理技術者以外の方は、分解や修理・改造をしないこと。



禁止

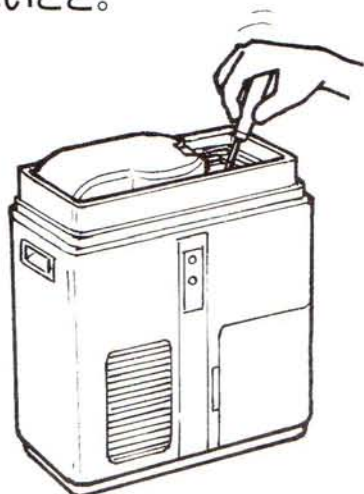

異常に作動してケガをしたり、故障につながります。

●修理や内部の点検は、お買上販売店にご相談ください。

吸気口のすき間、吹出ノズルの中にピンや針金などの金属物や異物を入れないこと。



禁止

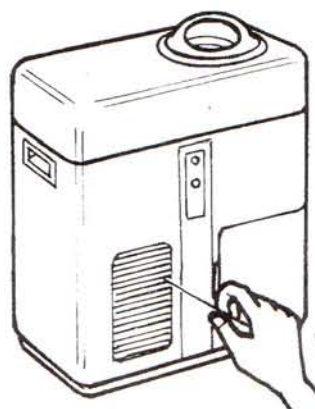

内部に金属物や異物が入ると、感電や異常作動が起きて、ケガや故障につながります。

●乳幼児にご注意ください。

指定(交流100ボルト)以外の電源電圧で使わないこと。また、配線器具の定格を超える使い方をしないこと。



禁止

たこ足配線などの場合も、過電流により発熱し、火災・故障につながります。

●接続する前に指定の電源電圧に適合しているか、確かめてください。

ぬれた手で、電源プラグを抜き差ししないでください。



禁止

感電やケガの恐れがあります。必ず乾いた手で行ってください。

# 警告

電源プラグが不完全な接続状態で使わないこと。



禁止

不完全な差し込みは接触不良となり、発熱・火災・感電につながります。

- 根元までしっかりと差し込んでください。
- 傷んだプラグやゆるんだコンセントは使わないでください。
- 時々点検してください。

目的以外の使用はしないこと。



禁止

故障や火災の原因になります。

電源プラグや電源コードを破損させないこと。



禁止

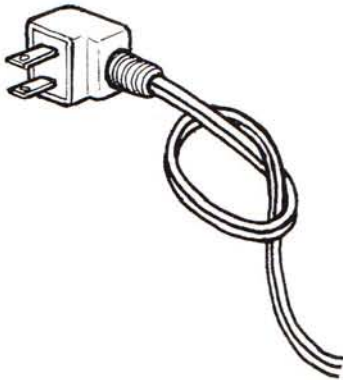

破損させたまま使うと、ショートや絶縁不良で発熱し、火災・感電につながります。

無理な折り曲げ、ねじり、束ね、引っ張り、加工、重いものの下敷き、熱器具への接近は破損のもとです。

- 電源コードや電源プラグが破損したときは、お買上販売店にご相談ください。

ぐらついた台の上や、傾いた所など不安定な所には、置かないこと。



禁止

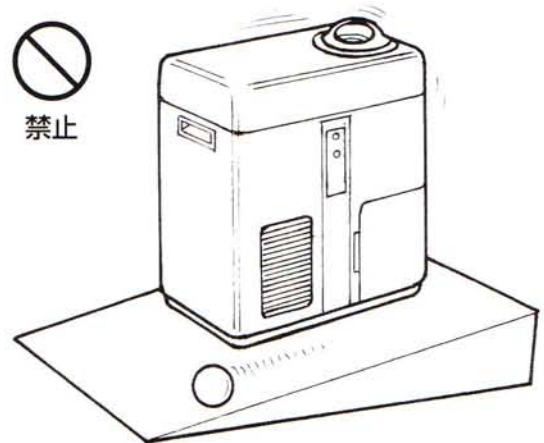

正常に運転しなくなったり、本体から水がこぼれて家財などを濡らしたり、感電や漏電火災の原因になります。

- 必ず水平な場所に設置してください。

雷が鳴りだしたら、電源プラグに絶対触れないこと。



禁止

落雷すると、誘導電雷により感電死につながります。

- 雷が鳴りやむまで、機器から離れていてください。

# 安全上の注意 (必ずお守りください。)

## ⚠ 注意

電源プラグを抜くときは、電源コードを持って引き抜かないこと。



禁止

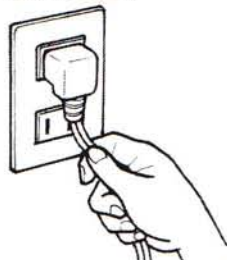

電源コードが破損します。ショートや絶縁不良で発熱し、火災・感電の恐れがあります。  
●必ず電源プラグを持って行ってください。

お手入れの際や長期間使わないときは、安全のため、電源プラグをコンセントから抜いてください。



手が濡れているときは、通電のままだと感電やケガをする恐れがあります。また、通電のまま長期間放置すると絶縁劣化、漏電火災の原因になります。

野外での使用はおやめください。

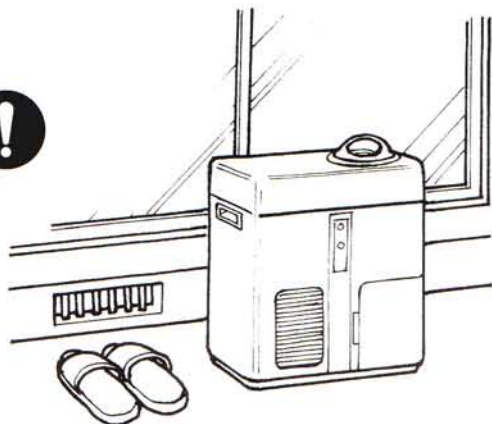

室内の空気を洗浄するためのものですから、屋外では使用しないでください。

暖房機器の近くや直射日光のあたる所には、絶対に置かないでください。

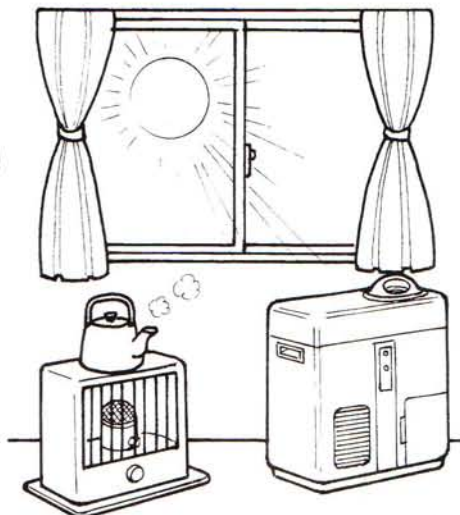

過熱による感電、漏電火災の原因になります。

吸気口をふさぐような場所には、置かないでください。



正常に運転しなくなり、故障の原因になります。

凍結の恐れがある場所では、使用しないこと。



禁止

ショートや絶縁不良で発熱し、火災・感電の恐れがあります。

●水槽内や給排水タンクに残っている水が凍結する恐れがある場合は、あらかじめ、排水しておいてください。

## ⚠ 注意

水道水以外は、使用しないこと。



禁止

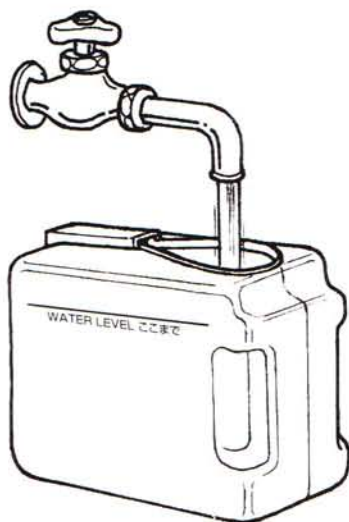

浄水器等を通した水道水も使わないでください。故障の原因になる場合があります。

運転開始の際は、水槽内に水道水が入っていることを確かめてください。



水槽内に水道水が入っていないときは、運転できません。

吹出ノズルをふさいだり、中に異物を入れたりしないこと。



禁止

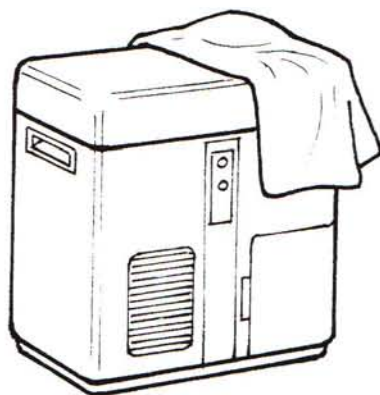

運転中、本体に衝撃を与えたり、傾けたりしないこと。



禁止

これらの行為によって運転が停止し、水槽内の水が外部にこぼれることがあります。

ケガや故障の原因となります。

●乳幼児にご注意ください。

移動するときは、必ず運転を停止してから行うこと。



禁止

まず、電源スイッチを切り、電源プラグをコンセントから抜いてください。そして水槽内の水を給排水タンクに抜き、その水を捨ててから移動してください。

一日に一度、水を抜いて、内部を乾燥させてください(約1時間)。



乾燥させることで、カビや雑菌が減少し、発生および繁殖しにくくなります。

# 各部の名称と機能について

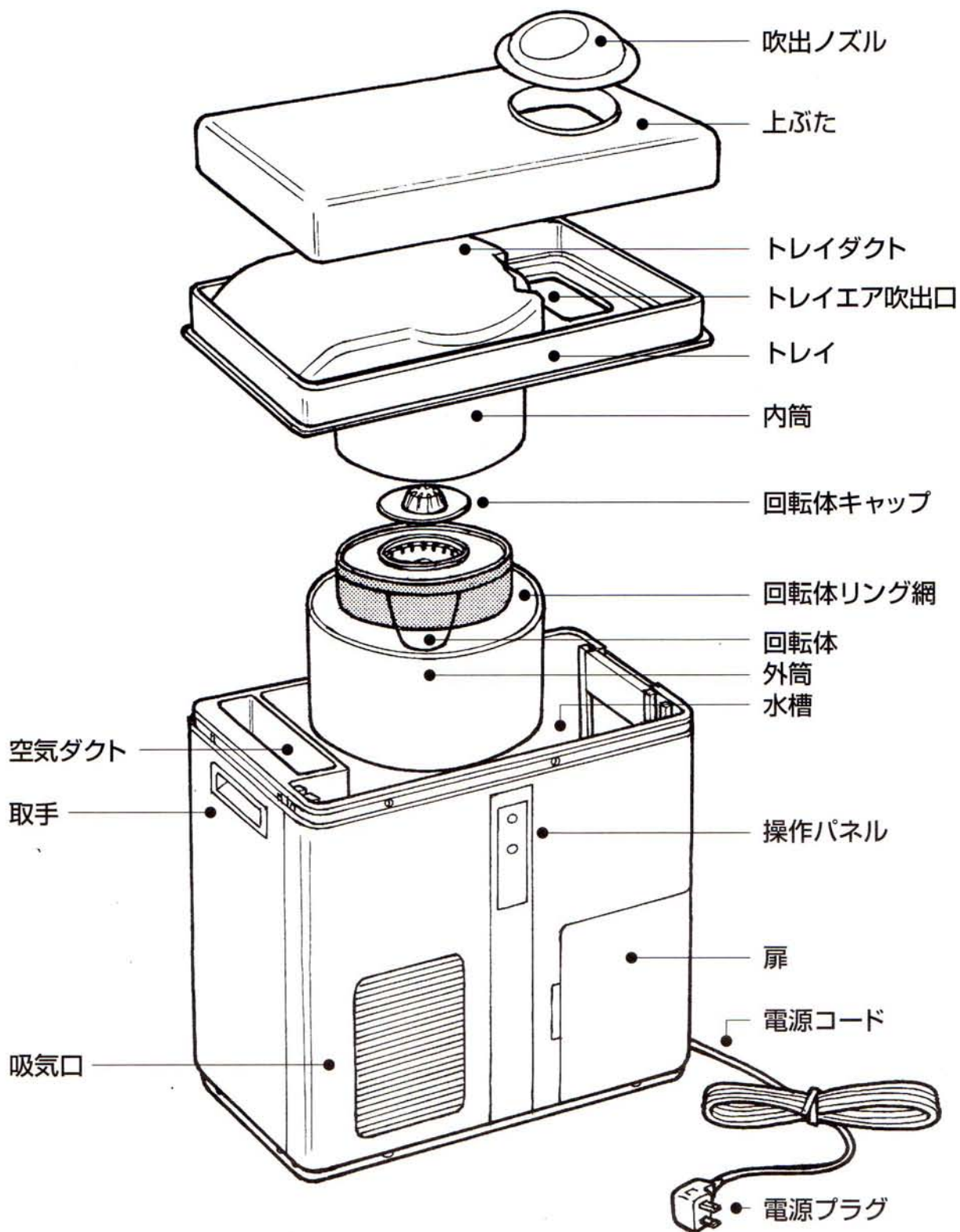



正しくお使いいただくために、各部の名称と位置を確認してください。

●水槽内部

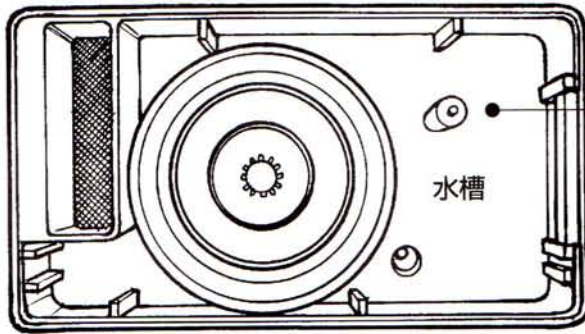

●水位センサー

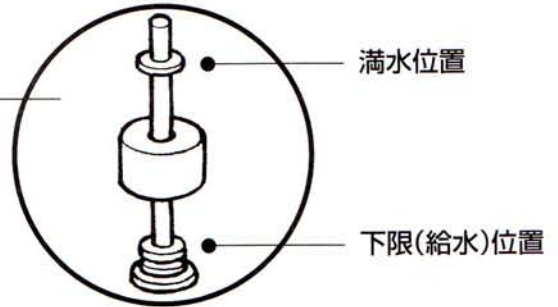

●操作パネル

電源スイッチ  
満水・給水表示中は、運転停止。

风量調節スイッチ

风量ランプ

満水ランプ  
給排水タンクに“WATER LEVEL  
ここまで”と記してあるレベル以上の  
水道水を水槽に入れると、点滅し運  
転しません。

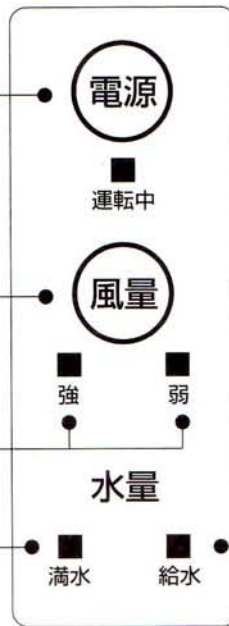

給水ランプ  
水槽内の水道水が約400ccに減少  
すると点滅します。

●給排水タンク位置

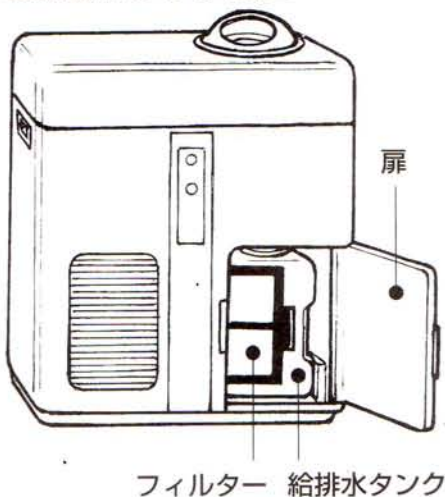

●排水コック

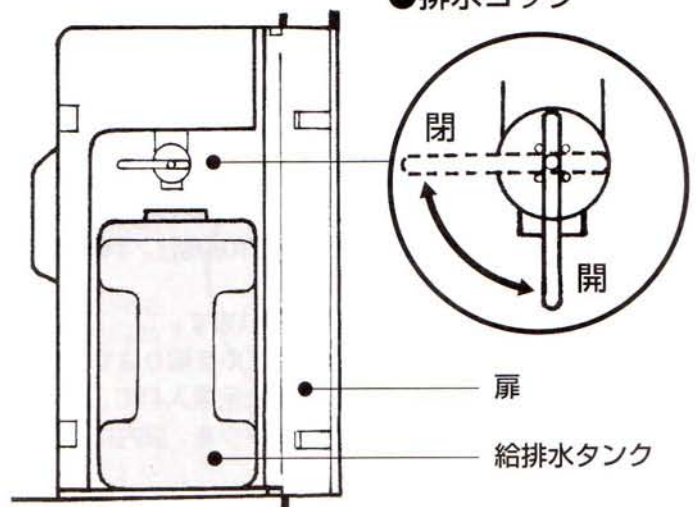

# ご使用方法

## ■ご使用前に

**1** 上ぶたを取り、トレイの中に入っている吹出ノズル(ビニール袋に入っている)を取り出し、上ぶたの穴にはめてください。

**2** トレイ部分はずし、水槽内の外筒を固定しているテープ(2カ所)を取り、トレイと上ぶたをもとへ戻してください。このとき、トレイは水槽に確実に奥までしっかりとセットしてください。

**注意** トレイ部分が確実にセットされていないと水もれの原因となったり、電源スイッチを入れても、ブザーが3回鳴り、運転できないことがあります。

**3** 扉を固定しているテープをお取りください。

**4** 扉内の給排水タンクを包んでいるクッションシートを取り除いてください。

## ■ご使用方法

**1** 電源プラグをコンセント(交流100V)に差し込みます。必ず電源プラグを持って行ってください。

**2** 給水の仕方  
(必ず水道水を入れてください。)

- ①電源スイッチが切れていることを、確認してください。
- ②排水コックが閉じている(排水コックが水平)ことを確認してください。
- ③初めてご使用になるときは、本体の扉を開け、給排水タンクを取り出します。
- ④給排水タンクの「WATER LEVEL ここまで」の位置を超えない量の新しい水道水を入れます。(3リットル入りますが、重たいと思われたときは、少し減らしてください。)指定の位置以上に水道水を入れますと、ブザーが5回鳴って満水ランプが点滅して、運転しません。(10ページの「6 給水ランプ・満水ランプの点滅」/「●満水ランプ」参照)
- ⑤給排水タンクの水道水を水槽に入れます。  
吹出ノズルを取りはずし、吹出ノズルを取りはずした部分から、水槽に給排水タンクの水を全量入れて、吹出ノズルをかぶせます。空の給排水タンクを、扉内に収納してください。

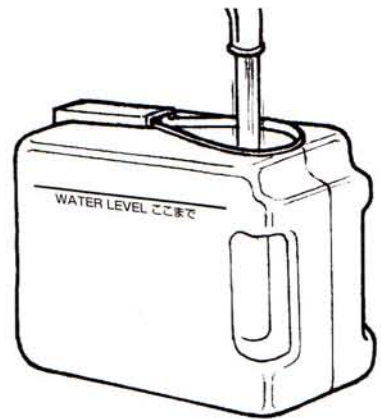
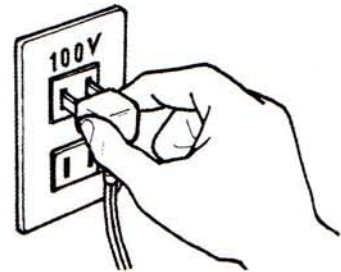

**3** 電源スイッチを押します。電源スイッチを押すと、風量「強」で運転が開始されます。

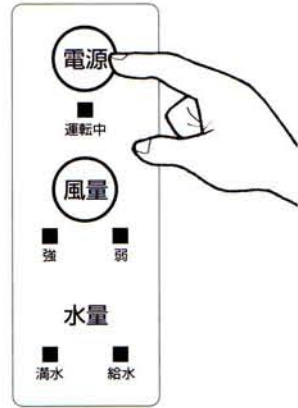

## 4 風量の調節

- 風量スイッチで、好みの風量「強」「弱」を選んでください。
- 風量「強」「弱」は、ご使用の状況に合わせて使いわけてください。「弱」でも、十分に能力がありますので、就寝時などにお使いください。

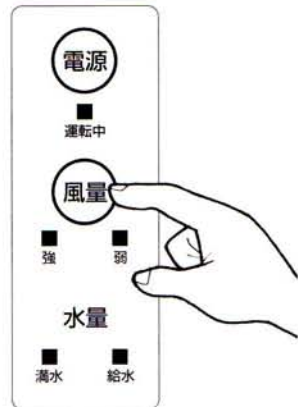

**5** 常時ご使用の場合は、運転中にブザーが5回鳴って給水ランプが点滅したら、水槽に残った水を給排水タンクに抜いてその水を捨て、新しい水道水を入れてください。(左記2①～⑤の手順で水道水を入れてください。)

## 6 給水ランプ・満水ランプの点滅

- 給水ランプ  
運転を続けていると、水槽内の水が約400ccに減少した時点でブザーが5回鳴り、運転が停止し、給水ランプが点滅します。この状態になったら、上記5を実行してください。
- 満水ランプ  
水槽に水道水を入れすぎた状態で運転スイッチを入れるとブザーが5回鳴り、満水ランプが点滅し、運転しません。給排水タンクの上にある排水コックを「開」にし、水槽の水を水位センサー上部「満水位置」の下1cm以上抜いてください。(8P参照) この後、電源スイッチを再度押すと、運転をはじめます。

**注意** 水槽内の水を残したまま、新しい水道水を入れなくてください。水槽から水があふれたり、故障の原因となる恐れがあります。

排水コック

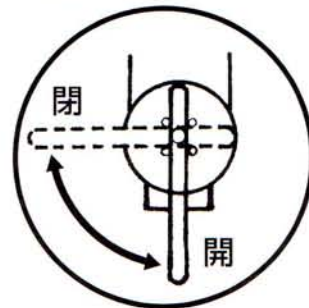

水位センサー

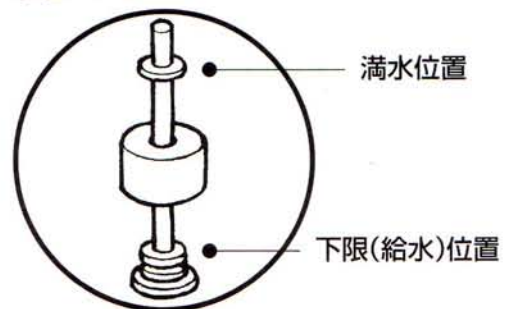

# お手入れ方法

## ■毎日のお手入れ

- 1 電源スイッチを切ってください。
- 2 水槽内に残っている水を、給排水タンクに抜いて、捨ててください。
- 3 水槽内を乾燥させてください(約1時間)。乾燥させることで、カビや雑菌が減少し、発生および繁殖しにくくなります。

## ■1カ月に1～2回程度のお手入れ

ご使用状況によって、汚れがひどい場合は、早めのお手入れをしてください。

- 1 電源スイッチを切って、電源プラグをコンセントから抜いてください。
- 2 水槽内に残っている水を、給排水タンクに抜いて、捨ててください。
- 3 水槽および上部のお手入れ
  - ①吹出ノズル、上ぶた、トレイ部分を取りはずし、ブラシ・スポンジ等を使って、水道水でよく洗ってください。(中性洗剤、石ケン水の使用可)
  - ②外筒をはずします。次に水槽内の回転体キャップをまわしてはらずし、その下の回転体リング網と回転体(これらは一体の部品)をはずします。これらの部品をブラシ・スポンジ等を使って、水道水でよく洗ってください。(中性洗剤、石ケン水の使用可)
  - ③水槽内を、ブラシ・スポンジ等を使って、水道水でよく洗ってください。(中性洗剤、石ケン水の使用可) 洗浄で汚れた水は給排水タンクに抜き取り、捨ててください。

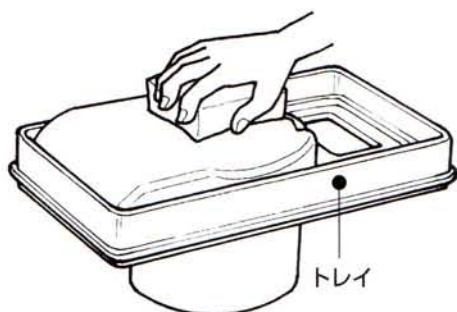
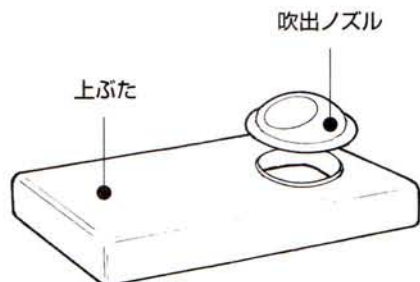

UPPERの表示

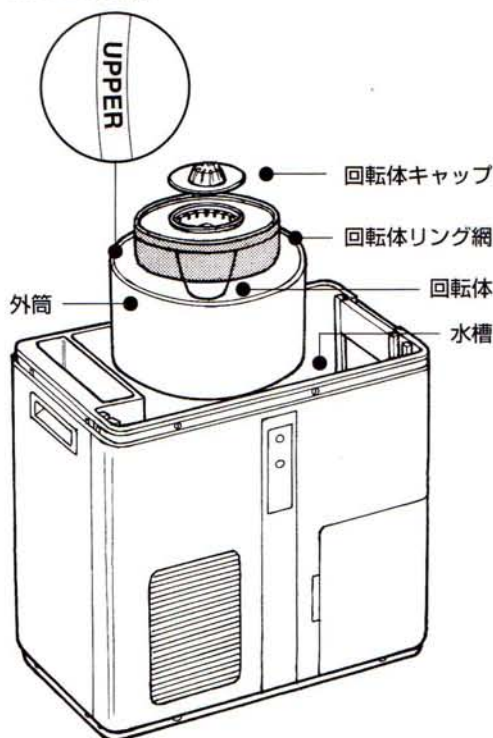

- ④洗淨の後、水槽内へ部品を戻します。まず回転体リング網と回転体をはめ込み、回転体キャップでしっかり止めます。次に外筒をセットします。UPPERの表示を上にして固定してください。

**注意** シンナー、ベンジンなどは、プラスチックを傷めますので、絶対に使用しないでください。

**注意** 洗淨する際、機械本体を横倒しにしたり、逆さまにしたりしないでください。

- ⑤トレイと上ふたと吹出ノズルをもとへ戻してください。このとき、トレイは水槽に確実に奥までしっかりとセットしてください。

**注意** トレイ部分が確実にセットされていないと水もれの原因となったり、電源スイッチを入れても、ブザーが3回鳴り、運転できないことがあります。

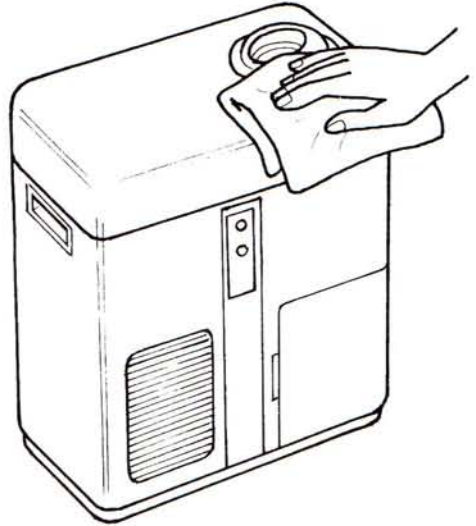

## 4 本体のお手入れ

表面の汚れを中性洗剤等を含ませた柔らかい布でふき、その後、乾いた布で洗剤が残らないように、きれいにふき取ってください。

## 5 フィルターのお手入れ

水道水で洗い(中性洗剤の使用可)、十分に乾かした後、もとへ戻してください。1カ月に一度ぐらいのお手入れが必要です。

**注意** お手入れ後にご使用になる場合、電源スイッチを入れたのにブザーが3回鳴って運転しないことがあります。上ふた、トレイがきちんとセットされていないときに起こります。よくお確かめください。

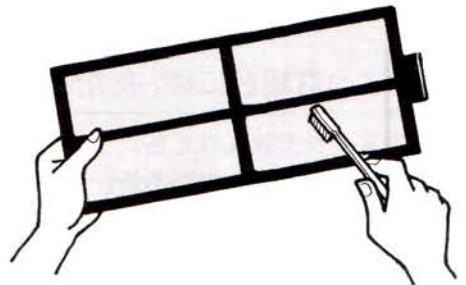

## 6 保管方法

長期間で使用にならない場合は、前項2・3・4のお手入れをした後、日陰でよく乾かし(自然乾燥)、包装箱に入れるか、ビニール袋をかぶせ、湿気の少ない所に保管してください。

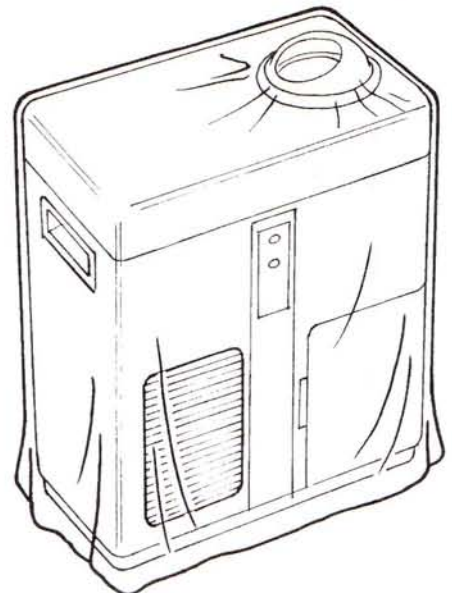

# ご使用中にこんな症状があったら

■故障かな？と思ったら、次のことをお調べください。

症 状	原 因
電源スイッチを入れても動かない…	電源プラグがコンセントから抜けていませんか？
電源スイッチを入れると、ブザーが5回鳴り、満水ランプが点滅して動かない…	水槽の水が規定以上入っていませんか？ (10P参照)
電源スイッチを入れると、ブザーが5回鳴り、給水ランプが点滅して動かない…	水槽の水が約400cc以下になっていませんか？ (10P参照)
電源スイッチを入れると、ブザーが3回鳴り、動かない…	上ぶたの下のトレイ部分が確実にセットされていますか？
水漏れがしている…	上ぶたの下のトレイ部分が確実にセットされていますか？

■次のような場合には、ただちに使用中止にしてください。

- 電源スイッチを入れても、時々運転しないときがある。
- 電源コードを動かすと運転したり、しなかったりする。
- 運転中に異常な音がする。
- 電源プラグ、電源コード、本体などが異常に熱い。
- こげくさい臭いがする。
- その他の異常・故障がある。



## 使用中止

故障や事故防止のため、電源スイッチを切り、コンセントから電源プラグを抜いて、必ず販売店にご相談ください。ご自分で修理するのは危険です。修理技術者以外の方は、絶対に分解したり修理・改造は行わないでください。

## ■愛情点検

上記症状がなくても、お買い上げ後2～3年程度たちましたら、安全のため点検をご依頼ください。点検費用につきましては、販売店にご相談ください。

# 仕様

●本体	
寸法	400W×510H×244D
重量	9.9kg
材質	ABS樹脂
定格電力	100V50/60Hz 62/72W ※電力代は月500円程度
●性能	
効果の対象	集塵/滅菌/脱臭/加湿/マイナスイオン発生
マイナスイオン発生量	100,000個/cc前後(吹出口周辺)
風量	1.2m <sup>3</sup>
運転音	50dBA前後
●機能	
電源	タッチ式スイッチ
風量切替スイッチ	「強」「弱」タッチ式スイッチ
風量表示ランプ	2個
満水ランプ	1個
給水ランプ	1個
モーター	2モーター
水槽容量	約3リットル
連続作動時間	弱：20時間前後 強：10時間前後(常温・常湿時)

## 保証とアフターサービス

- 裏表紙にある保証書は、記載内容をご確認いただき、大切に保管してください。
- 保証期間はご購入日より1年間です。保証書の記載内容により総発売元が修理いたします。
- 保証期間経過後の修理については、ご購入販売店にご相談ください。修理によって機能が維持できる場合は、お客様のご要望により有料修理いたします。
- 当社は、この製品の補修用性能部品を製造打ち切り後、最低5年間保有しています。性能部品とは、その製品の機能を維持するために必要な部品です。
- 修理を依頼される前に「ご使用中にこんな症状があったら。」(13P)をよくご覧のうえ、もう一度お調べください。それでも具合の悪い場合は、その場で電源プラグをコンセントから抜いて、販売店に修理をご依頼ください。
- その他、保証期間中の修理やアフターサービスについてご不明な場合は、ご購入販売店までお問い合わせください。

**この取扱説明書の裏表紙は「保証書」です。大切に保管してください。**

# ファインの滝 F-1 保証書

保証期間(本体)		お買上日より1年	
※お買上日		※平成 年 月 日	
※お客様	〒 ご住所 お名前	様 TEL. - -	
※販売店	住所 店名	TEL. - -	

◀販売店様へ▶ ※印欄は必ず記入してお客様へお渡しください。

この保証書は、本書記載内容で無料修理を行うことを、お約束するものです。お買上日から1年以内に故障が発生した場合は、本書ご提示の上、お買上販売店に修理をご依頼ください。

## 〈無料修理規定〉

- 取扱説明書に従った、正常な使用状態で保証期間内に故障した場合には、お買上販売店が無料修理いたします。
  - 保証期間内に故障して無料修理をお受けになる場合には、商品と本保証書をご持参、ご提示の上、お買上販売店に依頼してください。なお、離島および離島に準ずる遠隔地への出張修理を行った場合には、出張に要する実費を申し受けます。
  - ご転居の場合は、事前に販売店にご相談ください。
  - ご贈答品で、この本保証書に記入してある、お買上販売店に修理が依頼できない場合には、下欄に記載されている総発売元にお問い合わせください。
  - 保証期間内でも次の場合には、有料修理になります。
    - お客様による使用上の誤り、および不当な修理や改造による故障、および損傷。
    - お買上げ後の設置場所の移動、落下等による故障、および損傷。
    - 火災・地震・水害・落雷その他天災地変・公害や異常電圧による故障、および損傷。
    - 本保証書の提示がない場合。
    - 本保証書にお買上日、お客様名、販売店名の記入がない場合、あるいは字句を書き替えられた場合。
  - 本保証書は日本国内においてのみ有効です。
- ※この保証書は本書に明示した期間、条件のもとにおいて無料修理をお約束するものです。従って、この保証書によってお客様の法律上の権利を制限するものではありませんので、保証期間経過後の修理についてご不明な場合は、お買上販売店、または、下欄に記載されている総発売元にお問い合わせください。
- ※保証期間経過後の修理、補修用性能部品の保有期間について詳しくは取扱説明書の14Pをご覧ください。

修理実施日	修理内容	担当者

総発売元 株式会社 **コスモ開発**

製造元  南部化成株式会社

〒101-0043 東京都千代田区神田富山町27  
キタヨシビル201 TEL.03-3253-2858

〒410-1105 静岡県裾野市下和田82-1  
TEL 055-965-4147

002184