

保証書

本書は、本書記載内容で無料修理をお約束するものです。
従ってこの保証書によって、お客様の法律上の権利を制限するものではありません。

お客様	お名前 様	電話番号 - -
	ご住所 〒	
ご購入日 年 月 日	販売店 住所・店名 ⑩	
保証期間 ご購入日より1年間 (浄水カートリッジを除く)	電話番号 - -	

<無料修理規定>

- ① 取扱説明書・本体添付ラベルなどの注意書きに従った正常な使用状態で保証期間内に故障した場合には、無料修理いたします。
- ② 修理をご依頼になる場合には、本書を本製品に添付のうえ、ご依頼ください。
- ③ 保証期間内でも次の場合には有料修理になります。
 - (1) 維持管理の不備や取扱説明書に記載している警告・注意事項および内容を守らず使用された場合の故障および損傷
 - (2) お買い上げ後の取付場所の移設・輸送・落下等による故障および損傷
 - (3) 一般家庭以外(業務用または車両・船舶など)での使用による故障および損傷
 - (4) 専門業者以外の修理・分解・改造などによる故障および損傷
 - (5) 当社の手配によらない第三者による組立上の不注意・過失による故障および損傷
 - (6) 消耗部品の消耗による故障および損傷
 - (7) 消耗部品の取り替えおよび保守等の費用
 - (8) 経年変化による変色・摩擦・キズ・カビの発生・汚れの固着・使用に伴う外観変化
 - (9) 砂・ゴミかみによる故障および損傷
 - (10) 指定規格以外の条件(水圧など)による故障および損傷
 - (11) 火災・爆発などの事故・地震・水害・落雷・凍害などの天災地変・公害・ガス害(硫化水素ガス・塩素ガスなど)・塩害による故障および損傷
 - (12) 動物や虫などによる故障および損傷、またその死骸の製品内残留による故障および損傷
 - (13) 温泉水・井戸水など水道関連法令に定める飲料用 waters 基準に適合しない水を給水したことによる故障および損傷
 - (14) 製品の凍結による故障および損傷
 - (15) 購入時、実用化されていた技術では予防することが不可能な事象またはこれらが原因で生じた事故による故障および損傷
 - (16) 本製品に接続している他の機器に起因して生じた故障および損傷
 - (17) 傷など、外観の不具合で購入時に申し出のなかったもの
 - (18) 保証期間経過後に申し出があった、もしくは、保証該当事項の発生後、速やかに申し出がなかった故障および損傷
 - (19) 本書の提示がない場合
本書に必要事項の記入がない場合、または字句が書きかえられた場合
- ④ 本書は日本国内においてのみ有効です。
- ⑤ 本書は再発行いたしませんので、大切に保管してください。

※修理を依頼される前に、P.14の「故障かな?と思ったら」をご確認ください。

<お問合せ先>

■お問い合わせの際、下記の事項を「**プレマお客様窓口**」までお知らせください。

- ①ご住所・お名前・電話番号 ②故障の状況(できるだけ具体的に)

<発売元>

プレマ株式会社

〒616-8125 京都市右京区太秦組石町10-1
info@prema.co.jp http://prema.co.jp

製品・修理・別売品などのお問い合わせ

プレマお客様窓口:0120-841-828

2016.7.1

取扱説明書

施工説明書付 保証書付

お水さんありがとう Water Activation Purifier (卓上浄水器)※

このたびは、当社製品をお買い上げいただき、誠にありがとうございます。

- 取扱説明書をよくお読みいただき、正しく安全にご使用ください。
- ご使用前に「安全上のご注意 [1・2ページ]」を、必ずお読みください。
- 保証書は、本書【裏表紙】についております。ご購入日などの記入を確かめ大切に保管してください。



この取扱説明書はお手元に大切に保管してください

※活水するためには、活水デバイス(別売)が必要です。

もくじ

安全上のご注意	1~2
各部の名称	3
付属品/別売品	4
取付方法(施工説明書)	5~9
使用方法(浄水の切替)	10
日ごろのお手入れ	11
浄水カートリッジの交換方法	12
プレフィルターの交換方法 活水デバイス(別売)の取付方法	13
故障かな?と思ったら/仕様	14
保証書	裏表紙

安全上のご注意

安全に関する重要な内容ですので、必ずお守りいただき、正しくお使いください。

警告 死亡や重傷を負うおそれがある内容です。

注意 傷害や物的損害が発生するおそれがある内容です。

してはいけない禁止の内容です。

実行しなければならない強制の内容です。

警告

水道水など水質基準に適合した水を使用する
体調不良の原因

修理技術者以外の方が分解、修理をしない
分解禁止
破損・ケガの原因

不安定な場所に設置しない
転倒や落下による、
ケガ・水漏れの原因

電気製品の上に置かない
火災・感電および、
電気製品の故障の原因

注意

「浄水」では常温水を使用する
●破損による水漏れの原因
●「浄水」でお湯を流すと、活性炭で吸着された
物質が放出する可能性があります。

毎日、「浄水」を最初に
使用するときには、約20
~30秒間「浄水」を流
してから使用する
古くなった水による
体調不良の原因

浄水は冷蔵庫にて保管し、
1日以内に使用する
古くなった水による体調不良の原因
浄水は長期間保存しないでください。
密封状態にして冷蔵庫で保存し、なる
べく早くご使用ください。使用した容
器はきれいに洗浄してください。

2日以上使用しなかつ
たときは、約1分間
「浄水」を流してから
使用する
古くなった水による
体調不良の原因

浄水を魚などの
飼育水に使用しない
環境変化により、魚などが
死ぬ原因

切替レバーを
表示位置以外で
止めない
水漏れの原因

0.04~0.4MPaの圧力で使用する
破損による水漏れの原因
水圧が高い場合、蛇口を絞って流量を調節しご使用
ください。0.4MPa以上で切替コックの高圧警告
機能が働き、警告弁から水が出ます。

切替コック取付時は
手袋をはめて行う
ケガの原因

注意

元止め式の瞬間湯沸器や元
止め式の電気温水器がつい
ている水栓には接続しない
瞬間湯沸器や電気温水器の
故障の原因

2週間以上使用しなかったときは、
浄水カートリッジを交換する
古くなった水による体調不良の原因

お手入れの時は中性洗剤以外の洗剤を使わない
変色や破損の原因

高温になった器具や火気近く
には設置しない
破損・変形・変色の原因

酸・アルカリ性
洗剤
研磨剤入り
洗剤
ベンジン
シンナー
業務用洗剤

本体を凍結させない
部品の破損による水漏れの原因

ホース折れに注意する
水漏れの原因
ホースに折れがあると部分的に
圧力が增大するため、水漏れの
原因になります。

浄水器の台座を持って
移動させる
カバーやホースが外れ、ケガの原因

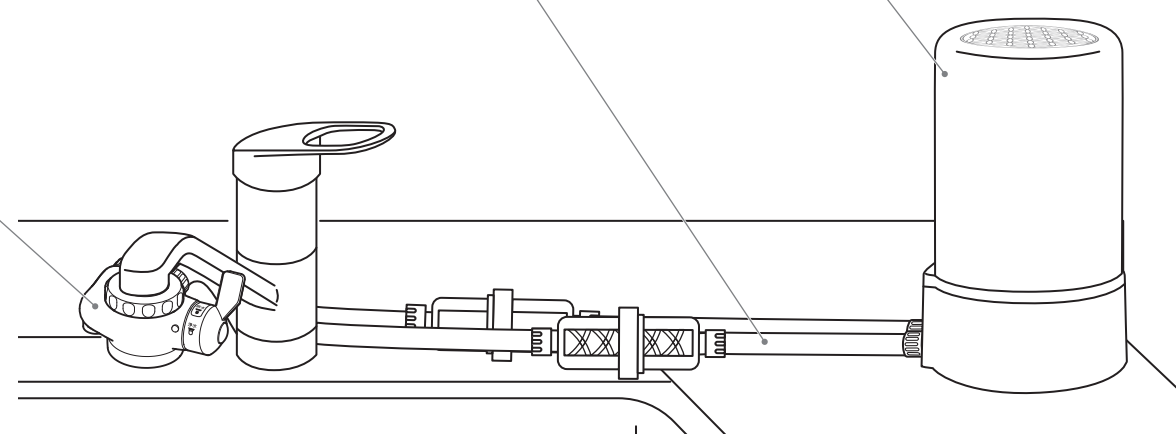

安全上のご注意

安全上のご注意

取付方法（施工説明書）

施工前のご注意

! 施工前に、安全上のご注意【1・2ページ】を必ずお読みください。

⊘ 不安定な場所に設置しない
転倒や落下による、ケガ・水漏れの原因

⊘ 電気製品の上に置かない
火災・感電および、電気製品の故障の原因

● 0.04~0.4MPaの圧力で使用する
破損による水漏れの原因
水圧が高い場合、蛇口を絞って流量を調節して使用ください。
0.4MPa以上で切替コックの高圧警告機能が動き、警告弁から水が出ます。

● 本品は樹脂製品を使用しておりますので、締め付け過ぎないでください。

● 取り付けられない蛇口があります
【例】 丸パイプ蛇口（先端がストレート） 先端がシャワータイプ センサータイプ 異形タイプ

16mm または 19mm以外
10mm以下
22mm以外

1. 本体を設置する
使用する蛇口付近に本体を設置する

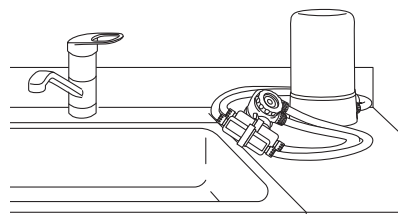

● ホースを束ねる場合は、同梱のホース結束バンドをご利用ください。

ホース結束バンド
ホース

2. 蛇口に切替コックを取り付ける

蛇口の形状に合わせて、使用するアダプターリングをお選びください。

蛇口の形状	A 先のふくらんだ丸パイプ蛇口	B 泡沫水栓 ネジ山が外側にあるタイプ	C 泡沫水栓 ネジ山が内側にあるタイプ
使用するアダプター	16mm用 19mm用	外ネジ用 パッキン2枚（灰色のアダプターと兼用） 白色 W22 山20用 灰色 M22 P1.0用	内ネジ用 Oリング パッキン 白色 W23 山20用 灰色 M24 P1.0用

P6へ

P7へ

P8へ

A 先のふくらんだ丸パイプ蛇口の場合

1. アダプターリングを選ぶ
パイプ径測定用紙で蛇口の径を測定し「D」が指している数値のアダプターリングを選ぶ

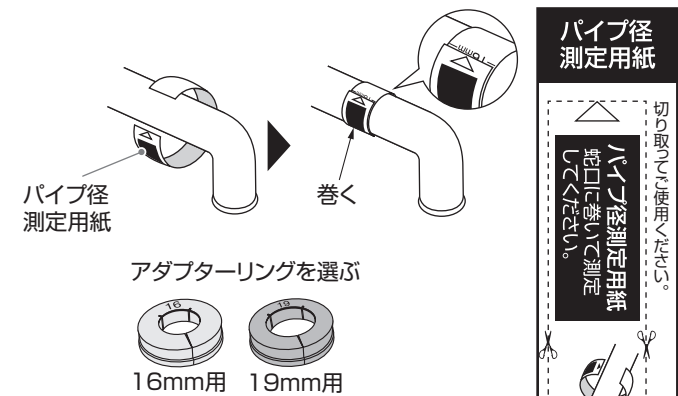

2. 固定リングを蛇口に通す
① 切替コックの固定リングを取り外す
② 蛇口に切替コックの固定リングを通す

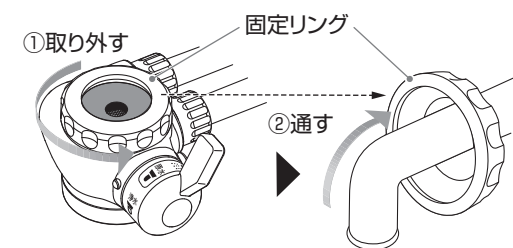

3. アダプターリングを蛇口にはめ込む

① アダプターリングの切れ目を蛇口先端に引っかける
② 刻印部を押し上げてはめ込む

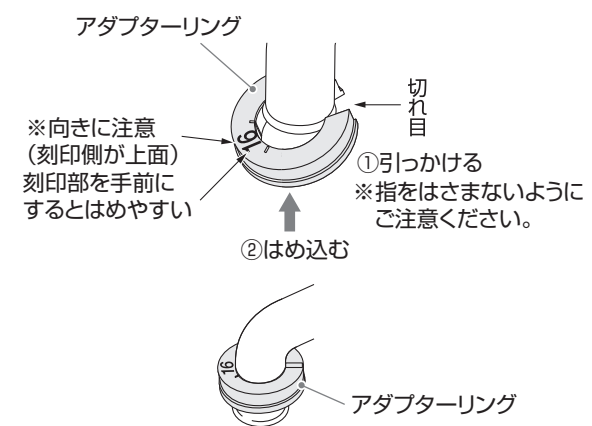
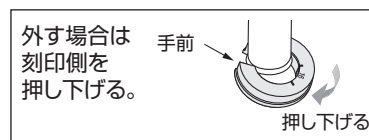

4. 切替コックを固定する

切替コックを蛇口先端にあてながら、固定リングを手で締め付ける
※ 工具などは使わないでください。破損する場合があります。

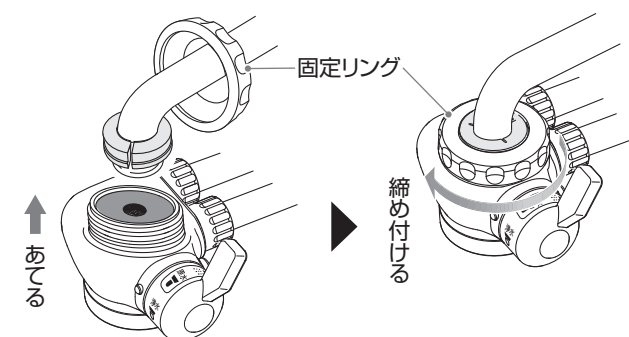

取付方法（施工説明書）

B 泡沫水栓（ネジ山が外側にあるタイプ）の場合

1. アダプターリングを選ぶ

- ① 泡沫キャップを回して取り外す
※ 泡沫キャップは大切に保管してください。

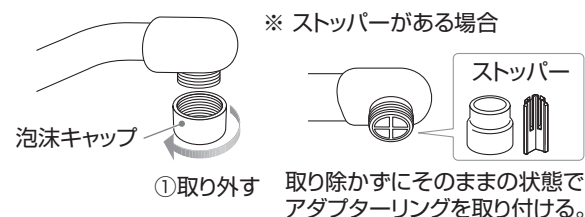

- ② 蛇口のネジ山に合うアダプターリングを選ぶ

パッキンの使用方法
パッキンは通常1枚使用します。
水が漏れる場合は2枚使用してください。

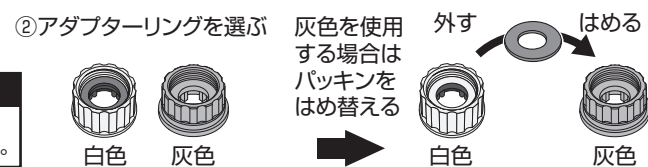

2. 蛇口に固定リングとアダプターリングを取り付ける

- ① 切替コックの固定リングを取り外す
- ② アダプターリングの下部の溝にコインなどをあてがい、締め込む

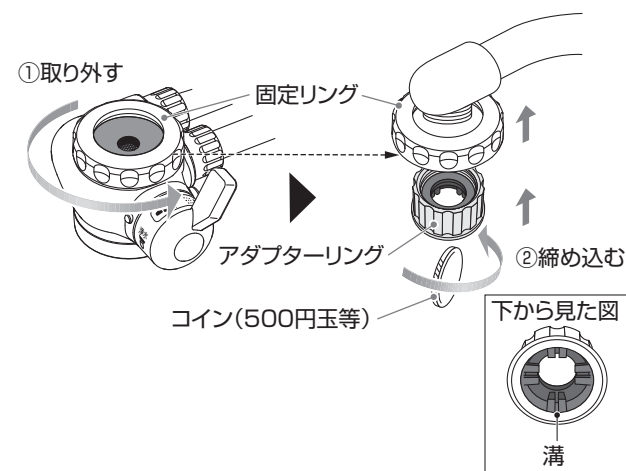

3. 切替コックを固定する

切替コックをアダプターリングにあてながら、固定リングを手で締め付ける

- ※ 工具などは使わないでください。
破損する場合があります。

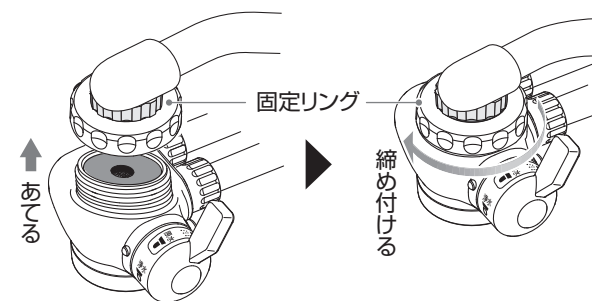

C 泡沫水栓（ネジ山が内側にあるタイプ）の場合

1. アダプターリングを選ぶ

- ① 泡沫キャップを回して取り外す
※ 泡沫キャップは大切に保管してください。
- ② 蛇口のネジ山に合うアダプターリングを選ぶ

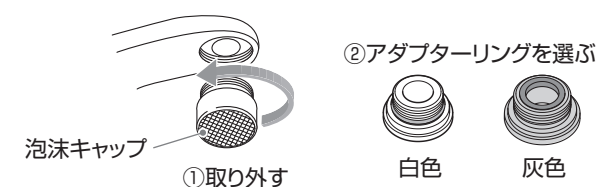

2. 蛇口に固定リングとアダプターリングを取り付ける

- ① 切替コックの固定リングを取り外す
- ② アダプターリングの下部の溝にコインなどをあてがい、締め込む

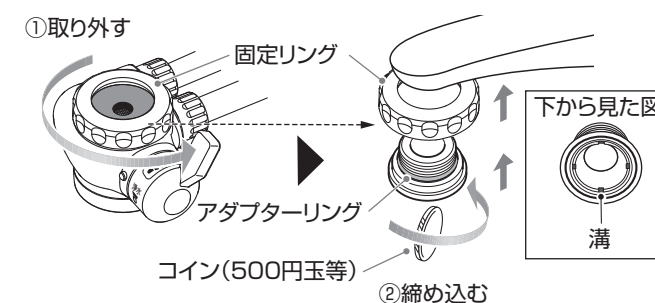

3. 切替コックを固定する

切替コックをアダプターリングにあてながら、固定リングを手で締め付ける

- ※ 工具などは使わないでください。
破損する場合があります。

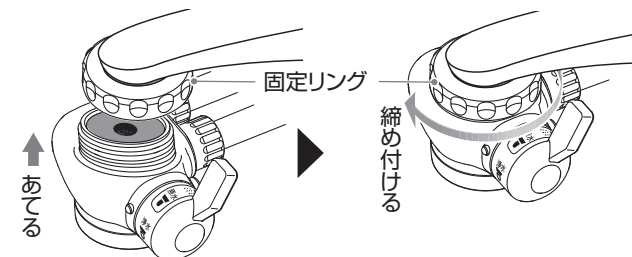

取付方法 (施工説明書)

ホースの長さを調節する場合

- ホースの長さ調節は、保証対象外であり、当社では責任を負いません。ご了承ください。
- 必ず切替コック側のホースを外して調節してください。本体やプレフィルターケース、アフターデバイスケース側のホースを外すと元に戻せなくなる場合があります。

1. 蛇口から切替コックを取り外す

2. ホースを切替コックから取り外す

- ① ホースナットを回して取り外す
 - ② ホースを抜き取る
 - ③ 給水側のホースからニップルを抜き取る
- ※ニップルは大切に保管してください。

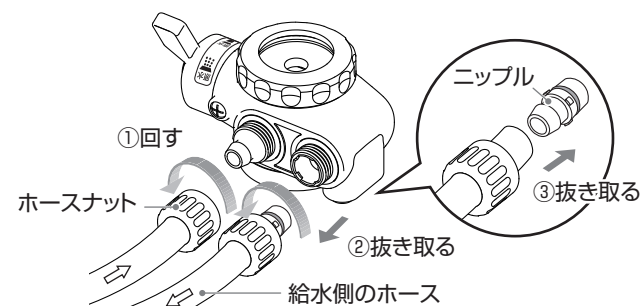

3. ハサミでホースを適当な長さに切断する

※直角に切断してください。

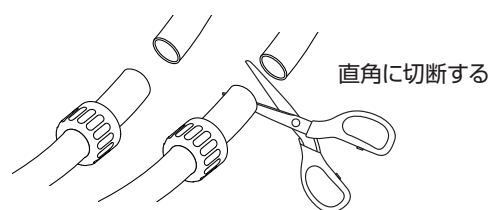

4. 切替コックの給水側の穴にニップルを差し込む

※ニップルの凸部と切替コックの凹部を合わせてください。

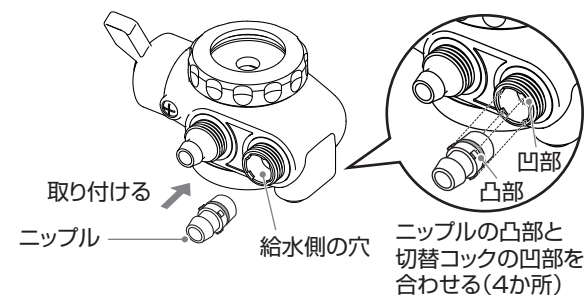

5. ホースを取り付ける

- ① ホースを切替コックに差し込む
- ※ホースの矢印の向きに注意する
- ② ホースナットを回し、締め付ける

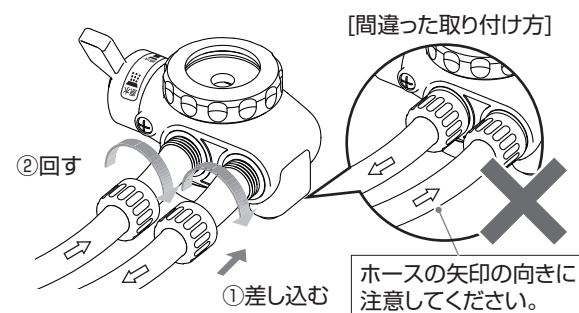

6. 取付方法(施工説明書)に従い、切替コックを蛇口に取り付ける【5~8ページ】

取付方法(施工説明書)

使用方法 (浄水の切替)

⚠ 使用前に、安全上のご注意【1・2ページ】を必ずお読みください。

❗ 毎日、「浄水」を最初に使用するとき、約20~30秒間「浄水」を流してから使用する
古くなった水による体調不良の原因

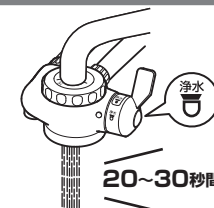

❗ 浄水は冷蔵庫にて保管し、1日以内に使用する
古くなった水による体調不良の原因
浄水は長期間保存しないでください。密封状態にして冷蔵庫で保存し、なるべく早くご使用ください。使用した容器はきれいに洗浄してください。



❗ 2日以上使用しなかったときは、約1分間「浄水」を流してから使用する
古くなった水による体調不良の原因

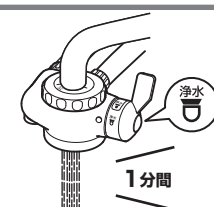

⊘ 切替レバーを表示位置以外で止めない
水漏れの原因

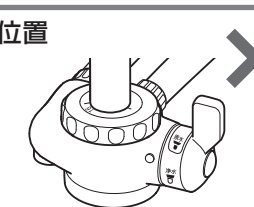

❗ 「浄水」では常温水を使用する

- 破損による水漏れの原因
- 「浄水」でお湯を流すと、活性炭で吸着された物質が放出する可能性があります。

切替コックの切替レバーで「浄水」「原水(ストレート)」「原水(シャワー)」の3段階に切り替える

浄水 浄水に合わせる

原水(ストレート) 原水(ストレート)に合わせる

原水(シャワー) 原水(シャワー)に合わせる

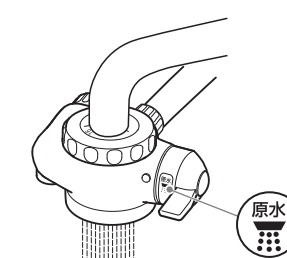
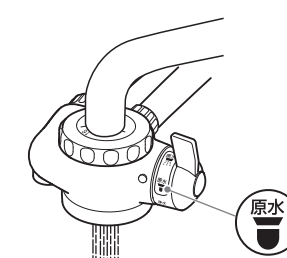
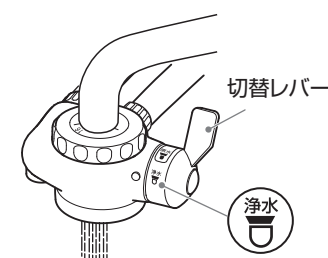

● 赤水や濁った水が出ているときは、「原水」をしばらく流し、水の見目がきれいになったら「浄水」を使用してください。浄水カートリッジの寿命が著しく短くなるおそれがあります。

警告弁

「浄水」では、浄水器保護のため、0.4MPa以上の水圧がかかると高圧警告機能が動き、警告弁から水が出ます。

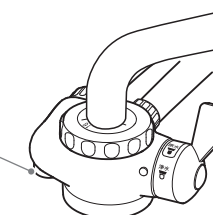

使用方法(浄水の切替)

日ごろのお手入れ

十分な性能を発揮させ、衛生的にご使用いただくために日ごろのお手入れをお願いします。

⊘ お手入れの時は中性洗剤以外の洗剤を使わない
変色や破損の原因

酸・アルカリ性洗剤 研磨剤入り洗剤 ベンゼンシンナー 業務用洗剤

⊘ 本体のお手入れの時はたわしやブラシなどは使用しない
キズつきの原因

吐水口の掃除

吐水口は、清潔な歯ブラシなどでこまめに掃除してください。

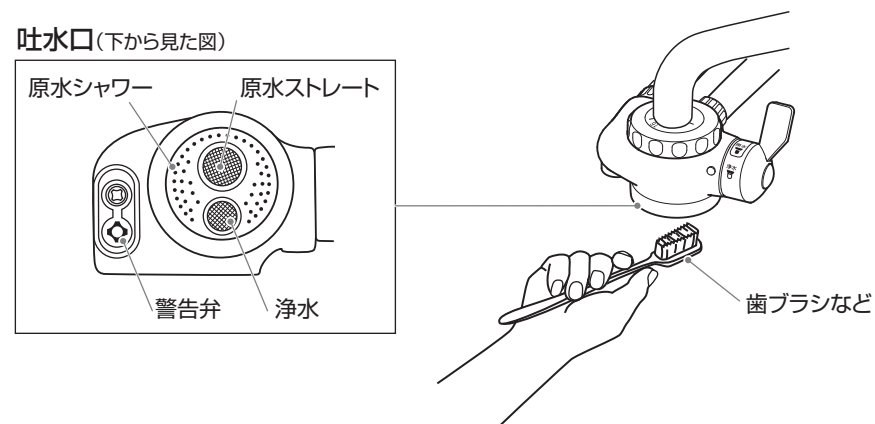

本体・ホースの掃除

軽い汚れ
水またはぬるま湯に浸した布をよく絞ってふき取ってください。

ひどい汚れ
適量に薄めた台所用中性洗剤を含ませた布で汚れをふき取ったあと、水またはぬるま湯に浸した布をよく絞ってふき取ってください。

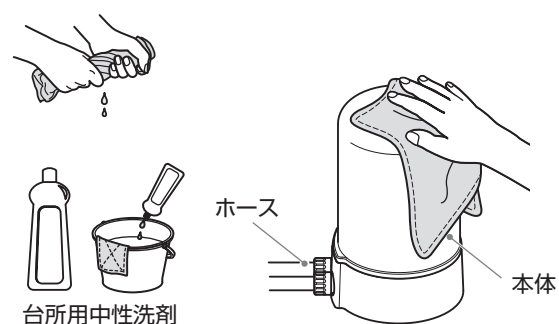

台座とカバーの隙間の掃除

台座とカバーの隙間は、歯ブラシなどで定期的に掃除してください。
汚れが溜まるとカバーが外しにくくなる場合があります。

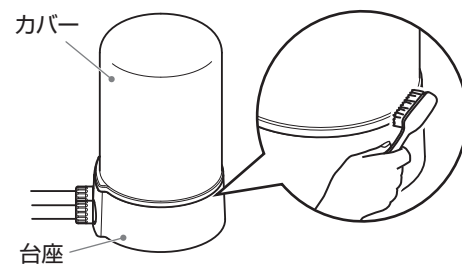

浄水カートリッジの交換方法

⚠ 2週間以上使用しなかったときは、浄水カートリッジを交換する
古くなった水による体調不良の原因

- 浄水カートリッジは使用量に関係なく1年以内に交換してください。
1年以上ご使用の場合、性能を保証できません。使用状況によっては、お取り替えの時期が早まることがあります。
- 浄水カートリッジを交換した際は初めに3分以上通水してからご使用ください。
濁った水が出てきますが、活性炭と水が混ざったもので健康を損なうものではありません。また、浄水カートリッジ内部の空気が完全に抜けきるまで細かい気泡が入って白く濁ったり、水切れが悪いことがあります。
- 浄水カートリッジの処分
浄水カートリッジは、各自治体の区分に従って捨ててください。浄水カートリッジは次のもので構成されています。
・ABS樹脂・ポリフェニレンエーテル・ポリプロピレン・活性炭・不織布・ポリエチレン

1. カバーを抜き取る

- ① 台座を手でおさえ、カバーを矢印の方向に回す
※固い場合があります
- ② 上へ抜き取る

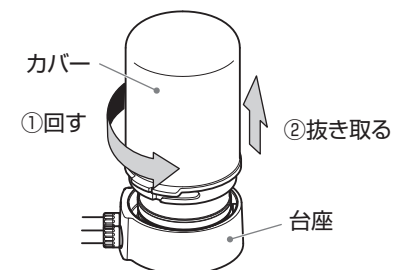

2. 浄水カートリッジを抜き取る

浄水カートリッジを上を持ち上げて抜き取る

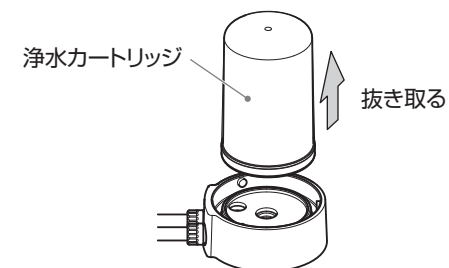

3. 新しい浄水カートリッジを差し込む

新しい浄水カートリッジの凸部を下にして台座の穴へ差し込む

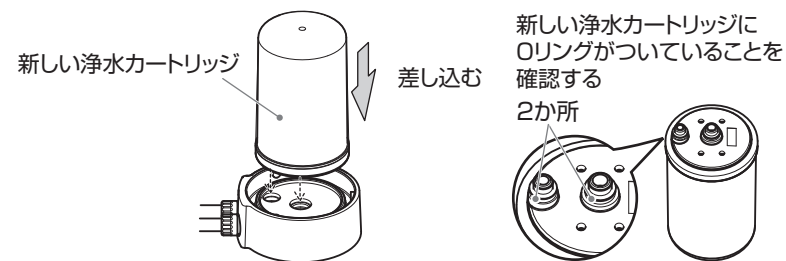

4. カバーを取り付ける

- ① 合わせるカバー凸部と台座の凸部
- ② 矢印の方向に回しカバーを下げる
- ③ 台座の凸部とカバーの凸部が合うまで矢印の方向に回して締める

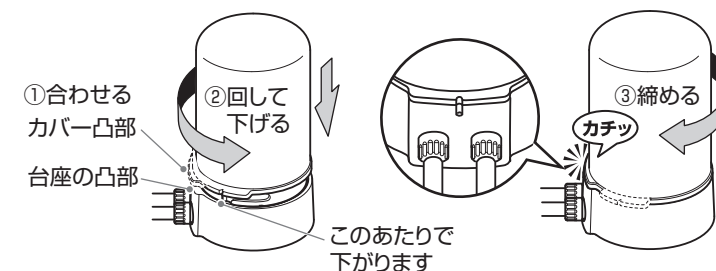

プレフィルターの交換方法・活水デバイス(別売)の取付方法

プレフィルターの交換方法

- プレフィルターは使用量に関係なく3~4か月以内に交換してください。
使用状況によっては、お取り替えの時期が早まる場合があります。
- プレフィルターの処分
プレフィルターは、各自治体の区分に従って捨ててください。プレフィルターの材質はポリエチレンです。

1. プレフィルターケースを外す

- ①プレフィルターケースを矢印の方向に90°回す
- ②矢印の方向に外す

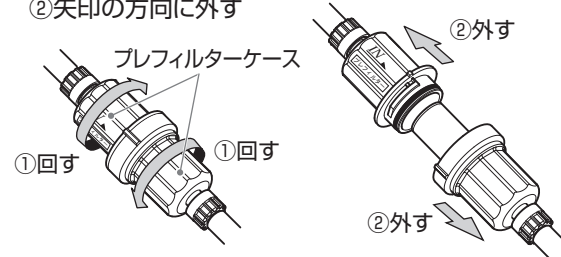

2. 古いプレフィルターを抜き取る

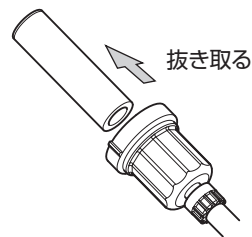

3. 新しいプレフィルターを差し込む

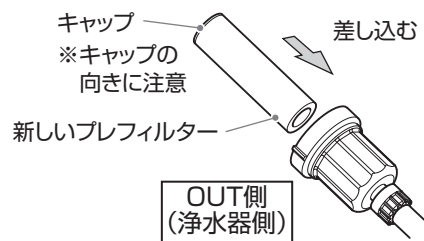

4. プレフィルターケースをはめる

- ①プレフィルターケースの凸部を90°ずらした状態ではめる
- ②凸部が同じ位置にくるまで締める

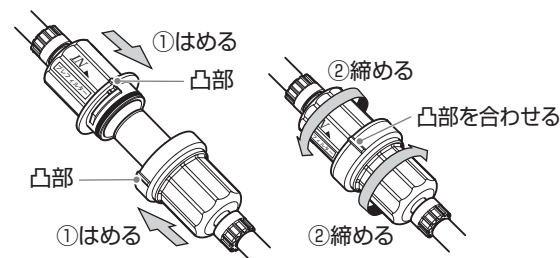

活水デバイス(別売)の取付方法

- 2種類の活水デバイス(別売)はどちらでも使用できます。活水デバイスは半永久的に使えますが、落したり、強い力を加えたりすると、割れや変形が起こります。割れや変形したものは、破片などが活に混ざる可能性がありますので、使用しないでください。
- アフターデバイスケースには、専用活水デバイス以外のものは使用しないでください。

1. アフターデバイスケースを外す

- ①アフターデバイスケースを矢印の方向に90°回す
- ②矢印の方向に外す

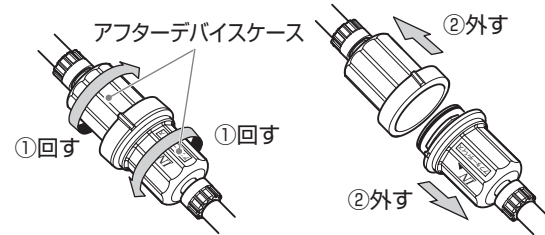

2. 活水デバイスを差し込む

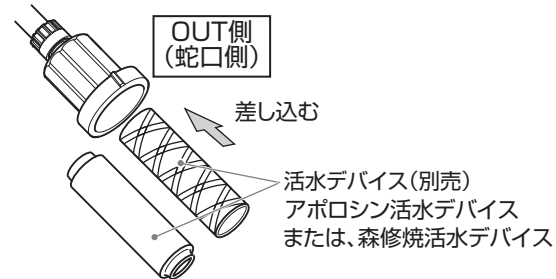

3. アフターデバイスケースをはめる

- ①アフターデバイスケースの凸部を90°ずらした状態ではめる
- ②凸部が同じ位置にくるまで締める

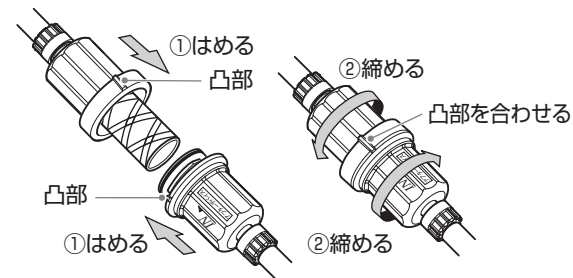

故障かな?と思ったら

症状	ご確認ください	
切替コックと蛇口の間から水が漏れる	切替コックは正しく取り付けられていますか? 蛇口の先端が傷んでいませんか?蛇口の交換が必要です。	5~8ページ -
給水側のホースの接続部から水が漏れる、外れる	ホースナットが緩んでいませんか?ホースナットを締めてください。 浄水カートリッジと台座はきちんと取り付けられていますか?	3ページ 12ページ
本体の下部から水が漏れる	浄水カートリッジのOリングにキズが付いていませんか? 浄水カートリッジのOリングを交換してください。	12ページ
カバーが外しにくい	カバーと台座の間に汚れが溜まっていませんか?	11ページ
浄水の出が悪い	ホースがつぶれていませんか? 高層マンション等で高架水槽を使っている場合、上階では水圧が普通よりも低い場合があります。	2ページ -
	浄水カートリッジ・プレフィルターの目詰まりが進んでいませんか? 浄水カートリッジまたはプレフィルターを交換してください。	12~13ページ
水が臭う	浄水カートリッジの交換時期を過ぎていませんか? 長期間(2週間以上)未使用ではありませんか?	12ページ
	カバーが外れる	カバーは正しく取り付けられていますか?

※上記の処置をしても直らない場合、浄水カートリッジ・プレフィルターなど消耗部品の交換の際は、お問合せ先までご連絡ください。【裏表紙】

仕様

品名	卓上浄水器	
材料の種類	ABS樹脂・ポリアセタール・ステンレス・ポリフェニレンエーテル・ポリプロピレン	
ろ材の種類	活性炭・不織布・中空糸膜(ポリエチレン)	
ろ過流量	2.5L/分(動水圧0.04MPa)	
使用温度	1~40°C(浄水では常温水のみ)	
最低必要水圧	0.04MPa(動水圧)	
最高水圧	0.4MPa(動水圧)	
浄水能力 (JIS S 3201での試験結果)	遊離残留塩素 ……(総ろ過水量 4,000L 除去率 80%) 溶解性鉛 ……(総ろ過水量 4,000L 除去率 80%) 濁り ……(総ろ過水量 4,000L 除去率 80%) クロロホルム ……(総ろ過水量 4,000L 除去率 80%) プロモジクロロメタン ……(総ろ過水量 4,000L 除去率 80%) ジプロモクロロメタン ……(総ろ過水量 4,000L 除去率 80%) プロモホルム ……(総ろ過水量 4,000L 除去率 80%)	テトラクロロエチレン ……(総ろ過水量 4,000L 除去率 80%) トリクロロエチレン ……(総ろ過水量 4,000L 除去率 80%) 1,1,1-トリクロロエタン ……(総ろ過水量 4,000L 除去率 80%) 総トリハロメタン ……(総ろ過水量 4,000L 除去率 80%) CAT ……(総ろ過水量 4,000L 除去率 80%) 2-MIB ……(総ろ過水量 4,000L 除去率 80%)
ろ材(浄水カートリッジ)の交換時期の目安	約12か月(10L/日の場合) ※ろ材(浄水カートリッジ)の交換時期の目安は、使用水量・水質・水圧により異なります。	
本体サイズ	幅114mm×高さ189.5mm×奥行130mm	
質量	約1.4kg(満水時2.0kg)	

※仕様・デザインは改良のため予告なしに変更することがあります。あらかじめご了承ください。